

AWNINGS

SUNSHINE AIR PRO

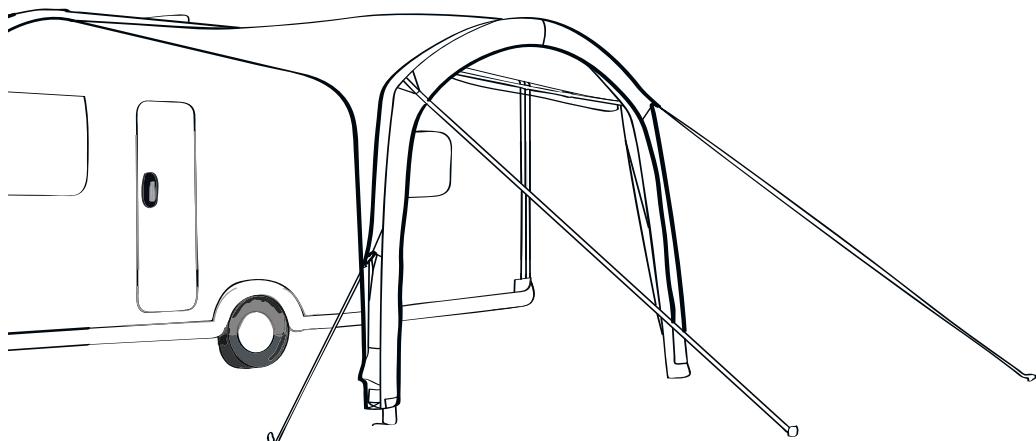

SUITABLE FOR:

SUNSHINE AIR PRO

300, 400, 500

EN	Sunshine AIR Pro User Guide	4	NL	Sunshine AIR Pro Handleiding	12
DE	Sunshine AIR Pro Benutzerhandbuch	6	DA	Sunshine AIR Pro Brugervejledning	14
FR	Sunshine Pro Gonflable Guide d'utilisateur	8	SV	Sunshine AIR Pro Användarhandbok	16
IT	Sunshine AIR Pro Manuale di istruzioni	10	NO	Sunshine AIR Pro Brukerhåndbok	18

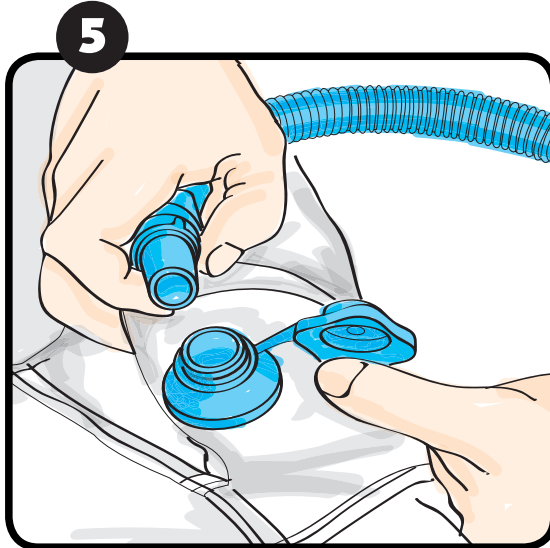
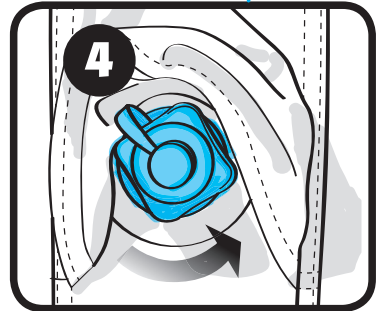
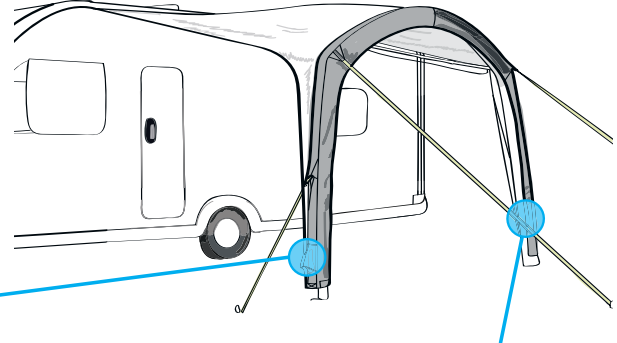
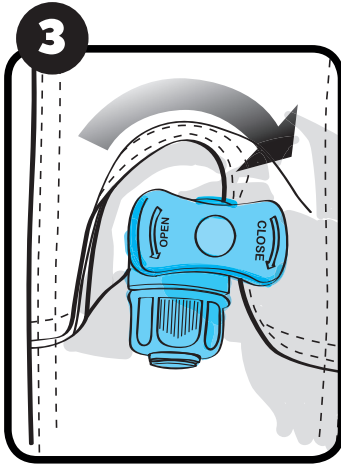
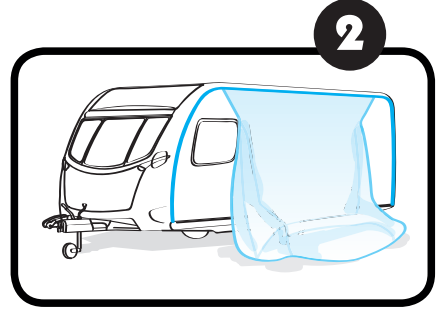
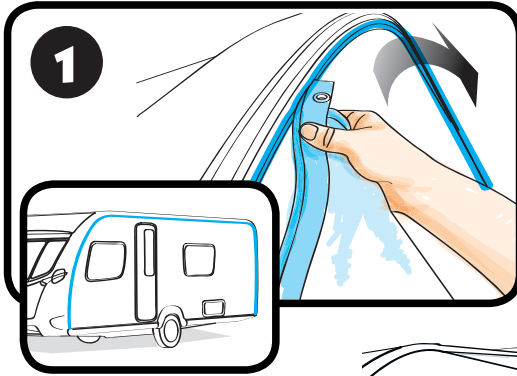

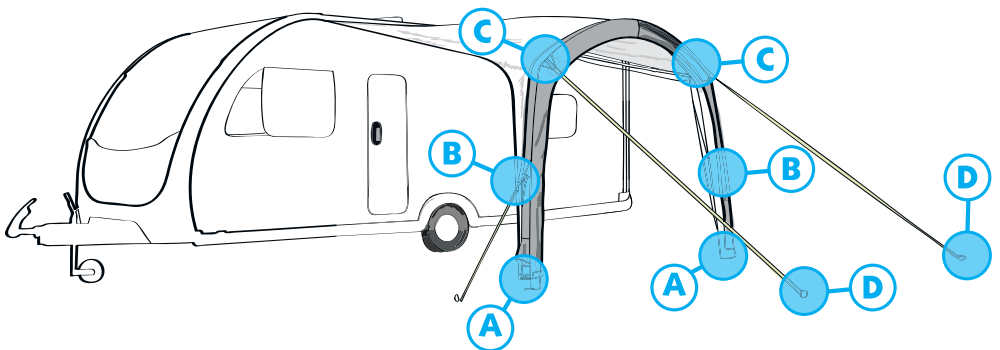
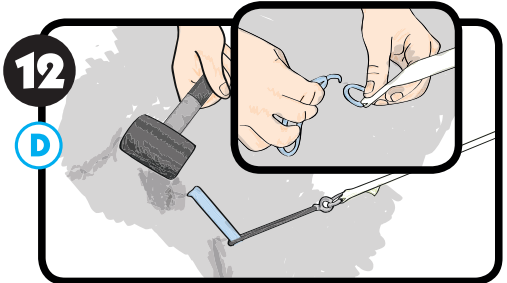
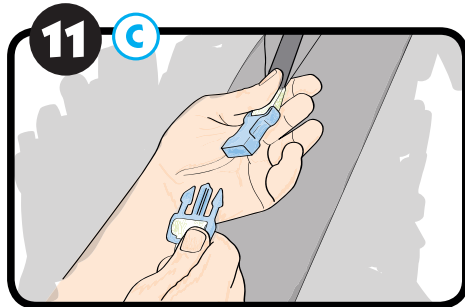
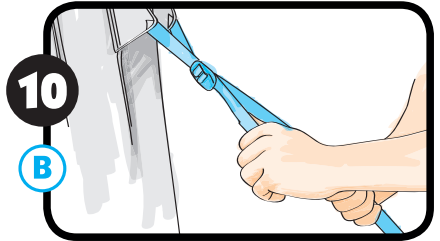
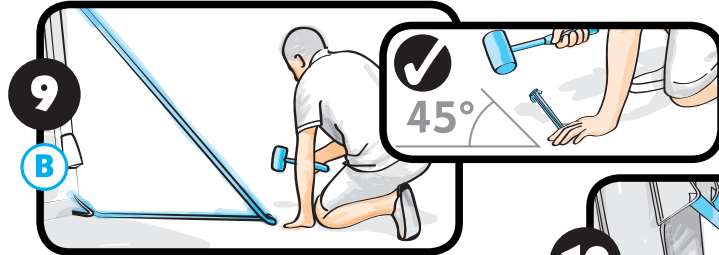
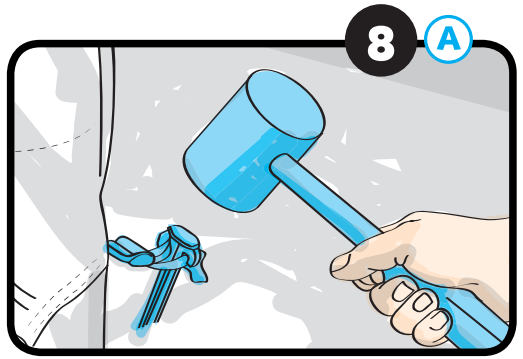
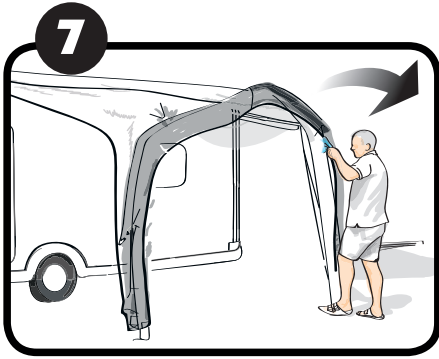

OPTIONAL SIDE WALL

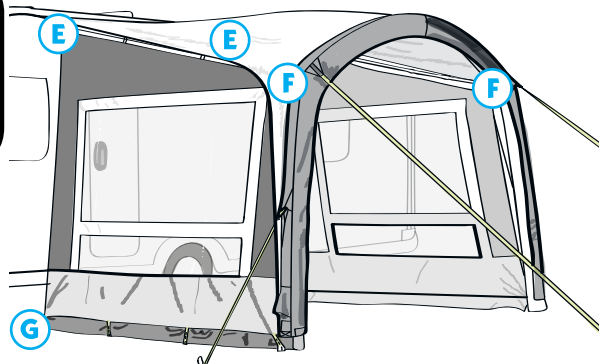
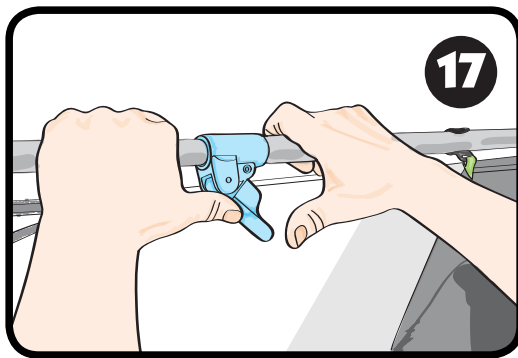
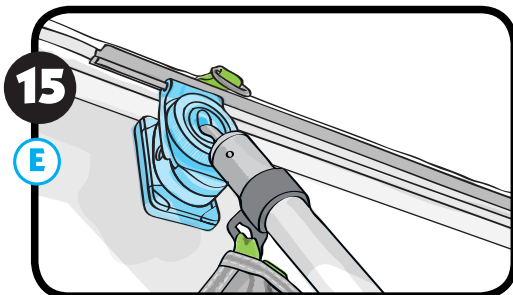
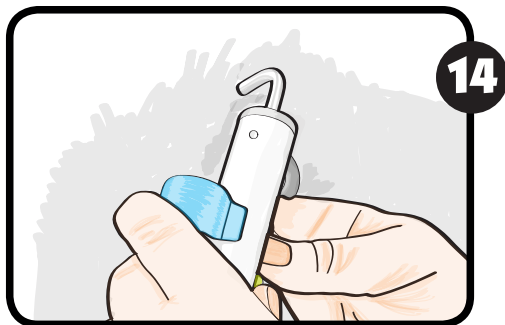
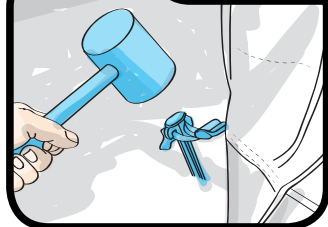
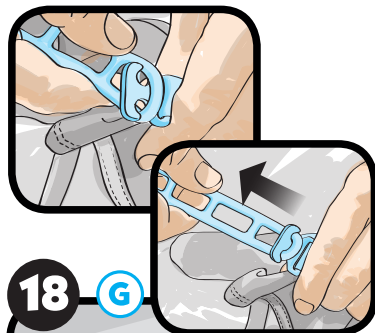
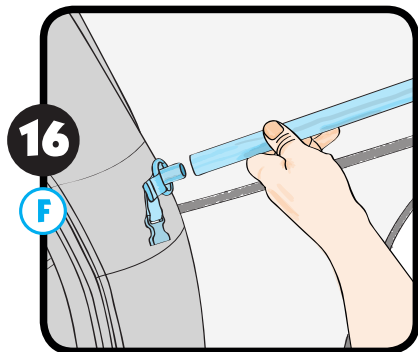
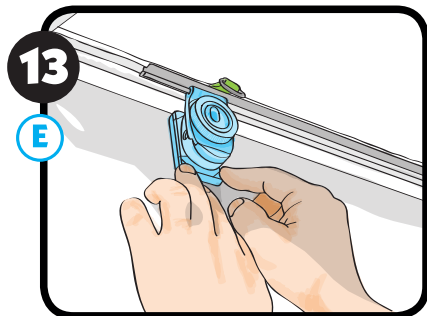

Welcome

Thank you for purchasing your Kampa Dometic awning. Please read these instructions carefully before attempting set up and retain for future reference. If used properly, your awning should give you years of trouble free use. We recommend that your awning is insured against accidental and storm damage as this is not covered by the warranty.

IMPORTANT - PLEASE READ:

Fabrics can be weakened by prolonged exposure to sunlight. Under normal holiday use your awning will give long service but use for extended periods in strong sunlight will soon cause deterioration. In those cases it would be wise to use a site as shaded as possible. UV degradation is not covered under the warranty. The warranty does not cover products on permanent sites, displays or for commercial purposes.



The awning material has a waterproof PU coating over its entire surface and the main seams of your awning have been factory taped to help prevent leakage. Depending upon your expectations, it may be necessary to treat the remaining seams with a seam sealant. Seams treated with seam sealant cannot leak. Seam sealant should also be applied to areas where the taping is damaged or has peeled away through wear and tear. It can also be applied to areas where a leak may have developed. Kampa Dometic seam sealant is available from your dealer.

The awning keder beading is sewn to the awning with a special waterproof sewing thread. This thread swells when wet to fill the needle holes but the thread needs to become wet several times before it is totally effective. This process is known as 'weathering' and it may take several soakings for the weathering to be fully effective. This area can also be treated with seam sealant.



Your awning is designed for use in light to moderate weather. During very strong winds or snowfall we recommend that you take your awning down. The awning is designed for touring use; it is not designed for seasonal pitch or commercial use.

We recommend a trial run before using your awning for the first time. This will allow you to familiarise yourself with the awning, its set up and any limitations the awning may have for your particular use.

Set-Up

Slide the awning keder beading, on the rear of the awning roof (see Diagram 1), through the caravan awning channel until it is in your required position. The awning should be positioned on a horizontal part of the caravan (see Diagram 2).

Locate the deflation valves at the bottom of each of the AirPoles (3). Ensure that the deflation valves are closed by turning the tap clockwise 90° (see Diagram 3).

Locate the inflation valve on the awning (4). Unscrew the top cap and attach the pump nozzle (5). Start to pump (6).

Once the awning has a good amount of air in it, pull the front of the awning outwards so that the AirPoles can assume their correct shape (7).

Pegging Point A: Peg the corners of the awning (8a). Each corner should be pegged vertically in-line with the top of the canopy, at an equal distance away from the caravan and in-line with each other.

Pegging point B: Loosen the quick pitch straps and peg them out diagonally from the corners (9b). Tighten the quick pitch straps once in position (10b).

Clip the storm straps into place (11c) and hook the pegging "O" ring onto the bottom of the strap (12d) and peg down using the provided steel peg.

Keep pumping until the ideal inflation pressure of 9 psi (0.62 BAR) is achieved. If necessary take a rest before adding more pressure.

Optional Side Wall Set-Up

Attach the AccessoryTrack awning bracket to the AccessoryTrack placement located in the inside corners of your sunshine awning (13e).

Clip the hooks at the top of the side wall fabric to the long pole (14).

Place the hooked end of the pole into the AccessoryTrack awning bracket (15e) then push the open end of the pole onto the connection point inside the front corner of the awning (16f).

Use the locking mechanism (17) once in place to stabilise the pole and help keep side walls taut.

Attach the ladder pegging straps to the anchor points located at the bottom of the side walls, then start by pegging the rear pegging points of the side wall (18g) slightly underneath your caravan.

Continue pegging the remaining pegging points of the side wall.

Willkommen

Danke, dass Sie sich für ein Kampa Dometic Vorzelt entschieden haben. Lesen Sie sich diese Gebrauchsanweisung vor dem Aufbau sorgfältig durch und bewahren Sie sie für eine spätere Verwendung auf. Bei fachgerechter Anwendung sollten Sie das Vorzelt jahrelang ohne Komplikationen verwenden können. Wir empfehlen eine Versicherung des Vorzelts gegen Unfall- und Sturmschäden, da diese von der Garantie nicht abgedeckt werden.

WICHTIG - BITTE LESEN:

Durch lange Sonnenlichteinstrahlung kann das Zeltgewebe schwächer werden. Unter normalen Urlaubsbedingungen wird Ihr Zelt lange halten, bei einer Verwendung unter langer, starker Sonneneinstrahlung jedoch wird es schnell beeinträchtigt. In diesen Fällen sollte ein möglichst schattiger Platz gewählt werden. UV-Schäden sind nicht von der Garantie abgedeckt. Die Garantie gilt nicht für Produkte, die auf Dauerstellplätzen, in Ausstellungen oder für gewerbliche Zwecke genutzt werden.



Das Zeltmaterial ist auf der gesamten Oberfläche mit einer wasserdichten PU-Beschichtung versehen, und die Hauptnähte des Zelts wurden industriell geklebt, um ein Eindringen von Flüssigkeit zu verhindern. Je nach Ihren Erwartungen ist es eventuell notwendig, die übrigen Nähte mit einer Nahtversiegelung zu behandeln. Mit Nahtversiegelung behandelte Nähte können nicht undicht werden. Die Nahtversiegelung sollte auch auf Bereiche aufgetragen werden, an denen die Klebdichtung beschädigt wurde oder sich durch Abnutzung gelöst hat. Sie kann auch auf Bereiche aufgebracht werden, an denen sich eventuell undichte Stellen gebildet haben. Kampa Dometic Nahtdichtmasse erhalten Sie von Ihrem Händler.

Die Kederleisten sind mit einem speziellen wasserfesten Faden an das Zelt genäht. Wenn dieser Faden nass wird, schwillt er an und dichtet so die Nadellöcher ab; er muss jedoch einige Male nass werden, bevor dies vollständig wirksam wird. Dieser Prozess heißt „Bewitterung“; es kann einige Durchtränkungsprozesse dauern, bis die Bewitterung effektiv wird. Dieser Bereich kann auch mit einer Nahtversiegelung behandelt werden.



Ihr Vorzelt ist für die Verwendung bei milden bis gemäßigten Wetterverhältnissen konzipiert. Bei starkem Wind oder Schnee empfehlen wir den Abbau des Zelts. Das Vorzelt ist zur mobilen Verwendung und nicht für Saisonplätze oder gewerbliche Zwecke gedacht.

Wir empfehlen einen Versuchslauf vor dem Erstgebrauch des Zelts. So können Sie sich mit dem Zelt, seinem Aufbau und eventuellen Einschränkungen des Zelts für Ihre individuelle Verwendung vertraut machen.

Aufbau

Schieben Sie die Kederleiste auf der Rückseite des Vorzeltedaches (siehe Abbildung 1) durch den Vorzeltkanal am Wohnwagen, bis sie sich in der gewünschten Position befindet. Das Zelt sollte auf einem waagerechten Teil des Wohnwagens angebracht werden (siehe Abbildung 2).

Positionieren Sie die Entleerungsventile am Boden der einzelnen AirPoles (3). Vergewissern Sie sich, dass die Entleerungsventile geschlossen sind, indem Sie den Hahn um 90° im Uhrzeigersinn drehen (siehe Abbildung 3).

Positionieren Sie das Aufblasventil am Zelt (4). Schrauben Sie die obere Kappe ab und befestigen Sie die Pumpendüse (5). Beginnen Sie zu pumpen (6).

Wenn das Zelt ausreichend Luft enthält, ziehen Sie die Front des Zeltes heraus, sodass die AirPoles ihre richtige Form annehmen können (7).

Verankerungspunkt A: Verankern Sie die Ecken des Vorzelts (8a). Jede Ecke sollte vertikal in einer Linie mit der Oberseite dem Vordach, in gleichem Abstand vom Wohnwagen und in einer Linie miteinander

ausgerichtet sein.

Verankerungspunkt B: Lösen Sie die QuickPitch-Bänder und verankern Sie sie diagonal von den Ecken (9b). Wenn die QuickPitch-Bänder die korrekte Position haben, ziehen Sie sie straff (10b).

Schnallen Sie die Sturmverspannung fest (11c), haken Sie das Zwischenstück in den O-Ring unten am Gurt (12d) und verankern Sie ihn mit dem mitgelieferten Stahlhering.

Pumpen Sie solange weiter, bis der optimale Luftdruck von 9 psi (0,62 bar) erreicht ist. Machen Sie, wenn nötig, eine Pause, bevor Sie den Luftdruck erhöhen.

Aufbau der optionalen Seitenwand

Befestigen Sie die AccessoryTrack-Vorzelthalterung an AccessoryTrack-Aufnahme an den Innenecken Ihres Sunshine-Vorzelts (13e).

Klipsen Sie die Haken oben am Zeltgewebe der Seitenwand um die lange Stange (14).

Setzen Sie das Hakenende der Stange in die AccessoryTrack-Vorzelthalterung (15e) ein und schieben Sie das offene Ende der Stange auf die Verbindungsstelle in der vorderen Vorzeltecke (16f).

Mit dem Verriegelungsmechanismus (17) fixieren Sie die Stange in der korrekten Position und halten Sie die Seitenwände straff gespannt.

Befestigen Sie die Leiterabspann Gurte an den Verankerungspunkten unten an den Seitenwänden und beginnen Sie dann mit dem Einschlagen der hinteren Verankerungspunkte der Seitenwand (18g) etwas unter Ihrem Wohnwagen.

Schlagen Sie nacheinander alle Heringe an den übrigen Verankerungspunkten der Seitenwand ein.

Bienvenue

Merci d'avoir acheté votre auvent Kampa Dometic. Veuillez lire ces consignes soigneusement avant de procéder à l'installation et les conservez pour référence ultérieure. S'il est utilisé correctement, votre auvent devrait vous assurer des années d'utilisation sans problème. Nous vous recommandons d'assurer votre auvent contre les dommages accidentels et causés par des tempêtes, car ceux-ci ne sont pas couverts par la garantie.

IMPORTANT - VEUILLEZ LIRE :

Les tissus peuvent être affaiblis en raison d'une exposition prolongée à la lumière du soleil. Si vous l'utilisez normalement pendant vos vacances, votre auvent aura une longue durée de vie, mais l'utiliser pendant des périodes prolongées sous un soleil fort entraînera rapidement des détériorations. Dans ces cas, nous vous conseillons d'utiliser un site aussi ombragé que possible. La dégradation due aux UV n'est pas couverte par la garantie. La garantie ne couvre pas les produits sur des sites permanents, comme présentations ou à des fins commerciales.



Le matériau de l'auvent dispose d'un revêtement PU imperméable sur toute sa surface et les coutures principales de votre auvent ont été collées en usine pour empêcher les fuites. Selon vos attentes, il peut être nécessaire de traiter le reste des coutures avec un produit d'étanchéité pour coutures. Les coutures traitées avec un produit d'étanchéité pour coutures ne peuvent pas fuir. Le produit d'étanchéité pour coutures doit également être appliqué là où la colle est endommagée ou s'est enlevée avec l'usure. Il peut aussi être appliqué aux zones où une fuite peut s'être formée. Les produits d'étanchéité pour coutures Kampa Dometic sont disponibles auprès de votre revendeur.

Le bourrelet d'auvent est cousu sur l'auvent avec un fil de couture imperméable spécial. Ce fil se gonfle lorsqu'il est mouillé pour remplir les trous d'aiguille, mais le fil doit être mouillé plusieurs fois pour devenir complètement efficace. Ce processus est appelé l'« exposition aux intempéries » et il peut nécessiter plusieurs trempages pour devenir complètement efficace. Cette zone peut aussi être traitée avec un produit d'étanchéité pour coutures.



Votre auvent est conçu pour une utilisation par conditions météorologiques légères à modérées. En cas de vents très forts ou de chute de neige, nous vous recommandons de démonter votre auvent. L'auvent est destiné à être utilisé lors de voyages ; il n'est pas conçu pour un emplacement saisonnier ou une utilisation commerciale.

Nous vous recommandons d'essayer l'auvent, avant de l'utiliser pour la première fois. Ceci vous permettra de vous familiariser avec l'auvent, son installation et les limitations possibles qu'il pourrait présenter pour votre utilisation spécifique.

Installation

Insérez le perlage Keder d'auvent, sur l'arrière du toit d'auvent (voir Figure 1), dans la rainure d'auvent de caravane jusqu'à ce qu'il se trouve dans la position que vous souhaitez. L'auvent doit être placé sur une partie horizontale de la caravane (voir Figure 2).

Trouvez les valves de dégonflage en bas de chacun des AirPoles (3). Assurez-vous que les valves de dégonflage sont fermées en tournant la vis de valve dans le sens horaire de 90° (voir Figure 3).

Trouvez la valve de gonflage sur l'auvent (4). Dévissez le bouchon supérieur et insérez l'embout de pompe (5). Commencez à pomper (6).

Une fois qu'il y a une bonne quantité d'air dans l'auvent, tirez l'avant de l'auvent vers l'extérieur afin que les AirPoles prennent leur forme correcte (7).

Point d'ancrage A : Ancrez les coins de l'auvent (8a). Chaque coin doit être ancré verticalement et aligné avec le haut du toit solaire, à une distance égale de la caravane et aligné les uns aux autres.

Point d'ancrage B : Desserrez les sangles Quick Pitch et ancrez-les en diagonal depuis les coins (9b). Serrez les sangles Quick Pitch une fois en position (10b).

Clipsez les sangles Storm en place (11c), crochetez l'anneau sur le bas de la sangle (12d) et ancrez à l'aide des piquets en acier fournis.

Continuez à pomper jusqu'à atteindre la pression de gonflage idéale de 9 psi (0,62 BAR). Si nécessaire, reposez-vous avant d'ajouter plus de pression.

Installation de la paroi latérale optionnelle

Attachez le support d'auvent AccessoryTrack au placement AccessoryTrack situé dans les coins intérieurs de votre auvent Sunshine (13e).

Clipsez les crochets en haut du tissu de la paroi latérale sur le tube long (14).

Placez l'extrémité crochetée du tube dans le support d'auvent AccessoryTrack (15e), puis poussez l'extrémité ouverte du tube sur le point de connexion à l'intérieur du coin avant de l'auvent (16f).

Utilisez le mécanisme de verrouillage (17) une fois en place, pour stabiliser le tube et permettre de maintenir les parois tendues.

Attachez les sangles d'ancrage autobloquantes aux points d'ancrage situés au bas des parois latérales, puis commencez à ancrer les points d'ancrage arrière de la paroi latérale (18g) légèrement sous votre caravane.

Continuez à ancrer les points d'ancrage restants de la paroi latérale.

Benvenuti

Grazie per aver acquistato la veranda Kampa Dometic. Si prega di leggere attentamente le istruzioni prima di cercare di montarla e di conservarle per riferimento futuro. Se usata correttamente, la vostra veranda dovrebbe darvi tanti anni di utilizzo senza problemi. Consigliamo di assicurare la veranda contro danni accidentali e da tempesta, in quanto ciò non è coperto dalla garanzia.

IMPORTANTE - SI PREGA DI LEGGERE:



I tessuti della veranda potrebbero essere indeboliti dalla prolungata esposizione alla luce solare. L'utilizzo della veranda durante i normali periodi di vacanza comporterà un servizio di lunga durata, mentre l'utilizzo per lunghi periodi di tempo con esposizione alla forte luce solare causerà presto dei deterioramenti.

In questi casi sarebbe saggio utilizzare un sito il più ombreggiato possibile. La degradazione UV non è coperta dalla garanzia. La garanzia non copre i prodotti utilizzati su siti permanenti, per esposizioni o scopi commerciali.

Il materiale della veranda ha un rivestimento impermeabile in PU su tutta la superficie e le principali cuciture della tenda sono state sigillate in fabbrica per aiutare a prevenire le perdite. A seconda delle vostre aspettative, potrebbe essere necessario trattare il resto delle cuciture con un sigillante dedicato. Le cuciture trattate con sigillante per cuciture non possano registrare delle perdite. Il sigillante per cuciture deve essere applicato anche alle aree in cui la sigillatura in fabbrica è danneggiata o si è staccata a causa dell'usura. È inoltre possibile applicarlo alle aree dov'è possibile che si sia sviluppata una perdita. Il sigillante per le cuciture Kampa Dometic è disponibile presso il proprio rivenditore.

Il bordino a rilievo della veranda è cucito alla veranda con un filo speciale per cucire impermeabile. Questo filo si gonfia quando bagnato per riempire i fori dell'ago, ma il filo deve essere bagnato più volte prima che sia completamente efficace. Questo processo è conosciuto sotto il nome di 'disgregazione atmosferica' e potrebbe essere necessario che il filo venga bagnato più volte affinché la disgregazione sia pienamente efficace. Questa zona può inoltre essere trattata con sigillante per cuciture.



La vostra veranda è progettata per l'utilizzo con tempo buono e moderato. Durante venti forti o nevicate si consiglia di smontare la veranda. La veranda è progettata per l'utilizzo durante i viaggi itineranti; non è progettata per un utilizzo stagionale o commerciale.

Si consiglia di predisporre un giro di prova prima di utilizzare la veranda per la prima volta. Questo vi permetterà di familiarizzarvi con la veranda, con il suo modo di installazione e con le eventuali limitazioni che la veranda possa avere rispetto al vostro uso specifico.

Montaggio

Far scorrere il bordino a rilievo della veranda sulla parte posteriore del tetto della veranda (vedere la Figura 1), attraverso il canale per la roulotte della veranda fino a portarlo nella posizione desiderata. La tenda deve essere posizionata su una parte orizzontale della roulotte (vedere Figura 2).

Individuare le valvole di sgonfiamento nella parte inferiore di ognuno degli AirPole (3). Assicurarsi che le valvole di sgonfiaggio siano chiuse ruotando il rubinetto in senso orario di 90° (vedere Figura 3).

Individuare la valvola di gonfiaggio sulla veranda (4). Svitare il tappo superiore e fissare l'ugello della pompa (5). Avviare la pompa (6).

Una volta che la veranda contenga una buona quantità d'aria, tirare la parte anteriore della veranda verso l'esterno in modo che gli AirPole possano assumere la forma corretta (7).

Punto di ancoraggio A: Ancorare gli angoli della veranda (8a). Ogni angolo deve essere ancorato verticalmente in linea con la parte superiore del tendalino parasole, ad uguale distanza dalla roulotte e allineati l'uno con l'altro.

Punto di ancoraggio B: Allentare le cinghie Quick Pitch e ancorarle in diagonale dagli angoli (9b). Stringere le cinghie Quick Pitch una volta in posizione (10b).

Agganciare le cinghie per maltempo in posizione (11c) e agganciare l'anello di ancoraggio "O" sul fondo della cinghia (12d) e agganciare usando il picchietto in acciaio fornito.

Continuare a pompare fino a raggiungere la pressione di gonfiaggio ideale di 9 psi (0,62 BAR). Se necessario prendere una pausa prima di aggiungere più pressione.

Montaggio della parete laterale opzionale

Attaccare la staffa della veranda AccessoryTrack al punto di fissaggio AccessoryTrack situato negli angoli interni della vostra veranda (13e).

Agganciare i ganci della parte superiore del tessuto della parete laterale al palo lungo (14).

Posizionare l'estremità con gancio del palo nella staffa per veranda AccessoryTrack (15e), quindi spingere l'estremità aperta del palo sul punto di connessione all'interno dell'angolo anteriore della veranda (16f).

Utilizzare il meccanismo di blocco (17) una volta in posizione per stabilizzare il palo e mantenere le pareti laterali tese.

Attaccare le cinghie di ancoraggio della scala ai punti di ancoraggio situati nella parte inferiore delle pareti laterali, quindi iniziare fissando leggermente i punti di ancoraggio posteriori della parete laterale (18g) leggermente sotto la roulotte.

Continuare l'ancoraggio dei restanti punti di ancoraggio della parete laterale.

Welkom

Hartelijk dank voor het aanschaffen van uw Kampa Dometic-voortent. Lees deze handleiding zorgvuldig door voordat u de voortent opzet en bewaar de handleiding voor eventuele naslag. Als u de voortent correct gebruikt, kunt u er jarenlang probleemloos van genieten. Wij raden u aan uw voortent te verzekeren tegen onvoorzien schade en stormschade, aangezien dergelijke schade niet door de garantie wordt gedekt.

BELANGRIJK - GRAAG LEZEN:

Stoffen kunnen beschadigd raken door aanhoudende blootstelling aan zonlicht. Onder normale vakantieomstandigheden zult u lang gebruik kunnen maken van uw voortent, maar langdurig gebruik in sterk zonlicht zal snel leiden tot beschadiging. In die gevallen is het dan ook aan te raden om de tent op te zetten op een locatie met zoveel mogelijk schaduw. Kwaliteitsachteruitgang onder invloed van UV valt niet onder de garantie. De garantie dekt geen producten die worden gebruikt op permanente locaties, voor demonstraties of voor commerciële doeleinden.



Het materiaal waarvan de voortent is gemaakt, is over het gehele oppervlak bedekt met een waterbestendige PU-coating. De hoofdnamen van de voortent zijn in de fabriek getapet om lekkage te voorkomen. Afhankelijk van uw verwachtingen kan het nodig zijn om de overgebleven naden te behandelen met een naadafdichtingsmiddel. Naden die behandeld zijn met een naadafdichtingsmiddel kunnen niet lekken. Ook op plekken waar de tape beschadigd is of heeft losgelaten door slijtage moet er een naadafdichtingsmiddel worden aangebracht. Het kan ook worden aangebracht op plekken waar er eventueel lekkage is ontstaan. Kampa Dometic-naadafdichtingsmiddel is verkrijgbaar bij uw dealer.

De voortentpees is in de voortent genaaid met speciaal waterbestendig naaigaren. Dit garen zwelt op wanneer het nat is en vult de stikgaten op, maar de draad moet meerdere keren nat worden voordat het garen volledig effectief is. Dit proces staat bekend als 'zetten'. Het kan nodig zijn dat de draad meermaals wordt doorweekt voordat het zettingsproces volledig effectief is. Dit gedeelte kan ook worden behandeld met naadafdichtingsmiddel.



Uw voortent is ontworpen voor gebruik in milde tot matige weersomstandigheden. Bij zeer sterke wind of bij sneeuwval raden wij u aan de voortent af te breken. De voortent is ontworpen voor gebruik tijdens het reizen, niet voor commercieel of permanent gebruik.

Wij raden aan een keer te oefenen met het opzetten van de voortent voordat u deze voor het eerst gaat gebruiken. Zo raakt u vertrouwd met de voortent, weet u hoe u deze moet opzetten en bent u op de hoogte van eventuele beperkingen van de voortent voor uw specifieke gebruik.

Opzetten

Schuif de voortentpees aan de achterzijde van het voortentdak (zie Afbeelding 1) door de voortentsleuf van de caravan tot deze zich in de correcte positie bevindt. De voortent moet op een horizontaal deel van de caravan worden geïnstalleerd (zie Afbeelding 2).

Zoek de leegloopventielen aan de onderkant van elk van de AirPoles (3). Zorg ervoor dat de leegloopventielen zijn gesloten door de kraan 90° rechthoekig te draaien (zie Afbeelding 3).

Zoek het opblaasventiel op de voortent (4). Schroef de dop los en bevestig het mondstuk van de pomp (5). Begin te pompen (6).

Zodra er een goede hoeveelheid lucht in de voortent zit, trekt u de voorzijde van de voortent naar buiten, zodat de AirPoles de juiste vorm kunnen aannemen (7).

Vastzetpunt A: Zet de hoeken van de voortent vast (8a). Iedere hoek moet verticaal uitgelijnd met de top

van luifel worden vastgezet op dezelfde afstand van de caravan en parallel aan elkaar.

Vastzetpunt B: Maak de QuickPitch-spanbanden los en zet deze diagonaal ten opzichte van de hoeken vast (9b). Trek de QuickPitch-spanbanden aan wanneer deze juist zijn geplaatst (10b).

Klik de stormbanden op hun plaats (11c), maak de O-ring vast aan de onderkant van de band (12d) en zet deze vast met de meegeleverde stalen haring.

Blijf pompen tot de ideale opblaasdruk van 9 psi (0,62 BAR) is bereikt. Pauzeer indien nodig even voordat u meer druk toevoegt.

De optionele zijmuur opzetten

Maak de steun van de AccessoryTrack-voortent vast aan de AccessoryTrack-plaats aan de binnenkant van de voortent (13e).

Klik de haken bovenaan de stof van de zijmuur aan de lange paal (14).

Plaats het paaluiteinde met de haak in de AccessoryTrack-voortentsleuf (15e) en duw het andere uiteinde van de paal in het verbindingspunt in de voorste hoek van de voortent (16f).

Gebruik het vergrendelingsmechanisme (17) als de paal zich op de juiste plaats bevindt om deze te stabiliseren en de zijmuur strak te houden.

Maak de vastzetbanden van de ladder vast aan de verankeringspunten onderaan de zijmuur en zet de achterste vastzetpunten van de zijmuur met haringen vast (18g), net onder uw caravan.

Zet de overige vastzetpunten van de zijmuur vast.

Velkommen

Tak, fordi du har købt et Kampa Dometic-fortelt. Læs denne vejledning grundigt, før du begynder opsætningen, og gem den til fremtidig brug. Hvis forteltet bruges korrekt, kan det holde i mange år uden problemer. Vi anbefaler, at du forsikrer forteltet mod utilsigtet beskadigelse og stormskade, da dette ikke er dækket af garantien.

VIGTIGT – SKAL LÆSES:

Forteltets stof kan svækkes ved lang tids udsættelse for sollys. Ved normal feriebrug vil forteltet holde i lang tid, men hvis det bruges i stærk sollys i meget lange perioder, vil der ske en forringelse. Ved sådanne forhold er det klogt at vælge en plads med så meget skygge som muligt. UV-nedbrydning er ikke dækket af garantien. Garantien dækker ikke et produkt, der bruges på permanente pladser, på udstillinger eller i kommercielt øjemed.



Forteltet er behandlet med en vandtæt PU-belægning på hele overfladen, og hovedsømmene er forseglet fra fabrikken med henblik på at forhindre lækage. Afhængigt af dine forventninger kan det være nødvendigt at behandle resten af sømmene med et forseglingsprodukt. Somme, der er behandlet med forseglingsprodukt, kan ikke lække. Der bør også bruges et forseglingsprodukt på områder, hvor forseglingen er beskadiget eller gået af som følge af slitage. Det kan også bruges på områder, hvor der måtte være opstået en lækage. Kampa Dometic-fosegglingsprodukter fås hos forhandleren.

Forteltets keder-vulst er syet på forteltet med en særlig, vandtæt tråd. Tråden svulmer op, når den bliver våd, så den kan udfylde nålehullerne, men den skal blive våd flere gange, før den fungerer optimalt. Denne proces kaldes "at gøre vejrbestandig", og det kan tage flere gennemblødninger, før det fungerer optimalt. Dette område kan også behandles med et forseglingsprodukt.



Dit fortelt er beregnet til brug i gode til moderate vejrforhold. Vi anbefaler, at du tager forteltet ned i stærk vind eller sne. Forteltet er beregnet til at rejse rundt med, ikke til sæsonbrug eller i kommercielt øjemed.

Vi anbefaler at afprøve forteltet, før du tager det med på tur. På den måde lærer du forteltet at kende og bliver fortrolig med opsætningen og eventuelle begrænsninger i forbindelse med det, du vil bruge forteltet til.

Opsætning

Skub forteltets keder-vulst, bag på forteltets tag (se diagram 1), gennem campingvognens forteltskanal, indtil det er i den ønskede position. Forteltet skal være placeret på en vandret del af campingvognen (se diagram 2).

Find tømningssventilerne i bunden af hver enkelt AirPole (3). Sørg for, at tømningssventilerne er lukket, ved at dreje tappen med uret 90° (se diagram 3).

Find oppumpningsventilen på forteltet (4). Skru topdækslet af, og fastgør pumpedysen (5). Begynd at pumpe (6).

Når forteltet er ved at være pumpet op, skal den forreste del af teltet trækkes udefter, så AirPole-stængerne kan rette sig ud (7).

Pløkpunkt A: Pløk forteltets hjørner fast (8a). Pløk hvert hjørne lodret og på linje med toppen af solsejlet – pløkkerne skal stå lige langt fra campingvognen og på lige linje med hinanden.

Pløkpunkt B: Løsn QuickPitch-stropperne og pløk dem i diagonalt ud fra hjørnerne (9b). Når QuickPitch-stropperne er placeret, skal du stramme dem til (10b).

Clips stormbåndene sammen (11c), hægt "O"-ringen på pløkdelen fast i stropens ende (12d), og pløk den i ved hjælp af den medfølgende stålpløk.

Bliv ved med at pumpe, indtil det ideelle oppumpningstryk på 9 psi (0,62 bar) er nået. Hvil om nødvendigt et øjeblik, inden du øger trykket.

Opsætning af sidepanel (ekstraudstyr)

Sæt forteltskinnebeslaget (ekstraudstyr) fast på skinnen, der sidder i de indvendige hjørner af dit solskinsfortelt (13e).

Clips krogene øverst på sidepanelets stof fast på den lange stang (14).

Sæt enden med krogene ind i forteltskinnebeslaget (ekstraudstyr) (15e), og tryk derefter den åbne ende af stangen fast på forbindelsespunktet inden i forteltets forreste hjørne (16f).

Brug låsemekanismen (17), når stangen er på plads, for at stabilisere stangen og hjælpe med at holde panelet udspændt.

Fastgør de store pløkestropper til fastgørelsespunkterne, der sidder nederst på sidepanelerne, og start med at plukke sidepanelets bagerste pløkpunkter (18g) i lidt ind under campingvognen.

Fortsæt med at plukke resten af sidepanelets pløkestropper i.

Välkommen!

Tack för att du har köpt ett förtält från Kampa Dometic. Läs de här anvisningarna noga innan du försöker sätta upp tältet och spara dem för framtida referens. Om du använder förtältet som tänkt ska det ge dig årtal av problemfri användning. Vi rekommenderar att du försäkrar tältet mot olyckor och stormskador, eftersom dessa inte täcks av garantin.

VIKTIGT – LÄS:

Tyget kan försvagas om det exponeras för solen under längre perioder. Vid normal semesteranvändning håller förtältet länge, men om det används under långa perioder i starkt solljus börjar det snart blekna och kan försvagas. I sådana fall är det säkrast att placera förtältet på en så skuggig plats som möjligt. UV-försvagning täcks inte av garantin. Garantin täcker inte produkter på permanenta uppställningsplatser, i utställningssyfte eller i kommersiellt syfte.



Materialet i förtältet har en vattentät PU-beläggning över hela ytan och huvudsömmarna i förtältet har tejpats på fabriken för att undvika läckage. Beroende på dina förväntningar kan du behöva behandla de återstående sömmarna med sömtätningsmedel. Sömmar som behandlas med sömtätningsmedel kan inte läcka. Sömtätningsmedel ska också tillämpas på områden där tejp har skadats eller har skalats av genom slitage. Det kan även användas på områden där läckor kan ha uppstått. Du kan köpa Kampa Dometics sömtätningsmedel från närmaste återförsäljare.

Förtältets kederlist är fastsydd på tältet med en särskild vattentät sytråd. Den här tråden sväller när den är våt för att fylla upp nålhålen, men den måste bli våt flera gånger innan den fungerar optimalt. Processen kallas "väderpåverkan" och det kan ta flera nedblötningar innan det fungerar som det ska. Området kan även behandlas med sömtätningsmedel.



Förtältet är utformat för att användas i lätt till medelhårt väder. Vid mycket stark vind eller snöfall rekommenderar vi att du tar ner förtältet. Förtältet är utformat för tillfällig användning. Det är inte utformat för säsongsuppsättning eller kommersiell användning.

Vi rekommenderar att du gör en provuppsättning innan du använder förtältet första gången. Då hinner du bekanta dig med förtältet, dess uppsättning samt eventuella begränsningar som tältet kan ha för din specifika användning.

Sätta upp tältet

Skjut förtältets kederlist baktill på förtältets tak (se bild 1) genom husvagnens förtältskanal tills den är i rätt läge. Förtältet ska placeras på en horisontell del av husvagnen (se bild 2).

Lokalisera tömningsventilerna längst ner på varje AirPole (3). Kontrollera att tömningsventilerna är stängda genom att vrida kranen medurs 90° (se bild 3).

Lokalisera uppblåsningsventilen på förtältet (4). Skruva loss det övre locket och fäst pumpmunstycket (5). Börja pumpa (6).

När förtältet innehåller tillräckligt med luft drar du ut dess framdel så att AirPole-stolparna får sin rätta form (7). Fästpunkt A: Fäst förtältets hörn (8a). Varje hörn ska fästas vertikalt i linje med takets överdel, på ett likvärdigt avstånd från husvagnen och i linje med varandra.

Fästpunkt B: Lossa på QuickPitch-remmarna och fäst dem diagonalt utåt från hörnen (9b). Dra åt QuickPitch-remmarna när de är på plats (10b).

Kläm fast stormremmarna på sin plats (11c) och haka fast "O-ringen" i remmens ände (12d) och fäst den med den medföljande stålpinne.

Fortsätt pumpa tills det idealiska pumptrycket på 9 psi (0,62 bar) uppnås. Vid behov kan du ta en paus innan du tillsätter mer tryck.

Sätta upp sidoskyddet (tillval)

Sätt fast AccessoryTrack-förtälsfästet i AccessoryTrack-platsen som sitter på insidan av förtältets hörn (13e).

Kläm fast krokarna i sidoskyddstygets övre del på den långa stången (14).

Placera stångänden med kroken i AccessoryTrack-förtälsfästet (15e) och skjut sedan på den andra änden av stången på fästpunkten inuti förtältets främre hörn (16f).

Använd spärrfunktionen (17) när stången är på plats för att stabilisera den och hjälpa väggarna att hålla sig spända.

Fäst stegpinnremmarna i fästpunkterna som sitter på sidoskyddets nedre del och börja sedan att fästa sidoskyddets bakre fästpunkter (18g) en bit under husvagnen.

Fortsätt att fästa sidoskyddets återstående fästpunkter.

Velkommen

Takk for at du har kjøpt et Kampa Dometic-fortelt. Les disse instruksjonene nøye før du forsøker å montere det, og ta vare på dem til senere bruk. Hvis du bruker det riktig, skal forteltet gi deg mange år med problemfri bruk. Vi anbefaler at du forsikrer forteltet mot skader som skyldes ulykker og uvær, da dette ikke dekkes av garantien.

VIKTIG – MÅ LESES:

Stoffene kan svekkes av langvarig eksponering for sollys. Ved normal feriebruk kommer forteltet ditt til å vare lenge, men hvis det står i sterk sol over lengre perioder, fører det til forringelse. I slike tilfeller kan det være lurt å finne et sted som er så skyggefullt som mulig. Forringelse pga. UV-stråling dekkes ikke av garantien. Garantien dekker ikke produkter på permanente steder til utstillinger eller for kommersielle formål.



Materialet i forteltet har et vanntett PU-belegg over hele overflaten og hovedsømmene i forteltet har blitt fabrikktaffet for å motvirke lekkasjer. Avhengig av forventningene dine kan det være nødvendig å behandle de gjenstående sømmene med forseglingsmiddel for sømmer. Sømmer behandlet med forseglingsmiddel for sømmer, kan ikke lekke. Forseglingsmiddel for sømmer skal påføres områder der tapingen er ødelagt eller har flasket av på grunn av slitasje. Det kan også påføres på områder der det kan ha oppstått en lekkasje. Kampa Dometic- forseglingsmiddel for sømmer er tilgjengelig hos forhandleren.

Perlekanten på forteltet er sydd fast på forteltet med en spesiell vanntett sytråd. Denne tråden sveller opp når den blir våt, slik at den fyller nålehullene, men tråden må vætes flere ganger før dette fungerer helt effektivt. Denne prosessen kalles «herding», og det kan ta flere omganger med væting før denne herdingen er fullstendig effektiv. Dette området kan også behandles med forseglingsmiddel for sømmer.



Forteltet er lagd for bruk i lett til moderat vær. Hvis det blåser kraftig eller snør, anbefaler vi at du tar ned forteltet. Forteltet er laget for ferieturbruk; det er ikke laget for å stå oppslått over lenger tid eller for kommersielle formål.

Vi anbefaler at du prøver det ut før du skal bruke forteltet for første gang. På denne måten kan du gjøre deg kjent med forteltet, hvordan det monteres og eventuelle begrensninger som forteltet har for det du ønsker å bruke det til.

Montering

Skyv perlekanten som er øverst, bak på forteltet (se diagram 1), inn i forteltkanalen på campingvognen til den når rett posisjon. Forteltet skal må plasseres på en vannrett del av campingvognen (se diagram 2).

Finn tømmeventilen på bunnen av hver AirPole (3). Påse at lufttappeventilene er lukket ved å vri tappen 90° med klokken (se diagram 3).

Finn pumpeventilen på forteltet (4). Skru av toppheten og fest pumpemunnstykket (5). Begynn å pumpe (6). Når forteltet har blitt pumpet godt opp, trekker du fronten av forteltet utover slik at hver AirPole får riktig form (7).

Pluggpunkt A: Fest hjørnene av forteltet med pluggen (8a). Hvert hjørne skal festes vertikalt på linje med toppen av taket, på en lik avstand fra campingvognen og på linje med hverandre.

Pluggpunkt B: Løsne QuickPitch-stroppene og fest dem med pluggen diagonalt fra hjørnene (9b). Stram QuickPitch-stroppene når de er på plass (10b).

Klips stormstroppene på plass (11c), hekt O-pluggringen nederst på stroppen (12d) og fest de i bakken med den medfølgende stålpluggen.

Fortsett å pumpe til du når perfekt pumpetrykk på 9 psi (0,62 BAR). Vent litt før du eventuelt pumper inn mer luft.

Montering av sidevegg (tilleggsutstyr)

Fest AccessoryTrack-forteltsbraketten til AccessoryTrack-plasseringen på de indre hjørnene av Sunshine-forteltet (13e).

Klips krokene på toppen av sideveggstoffet til den lange stangen (14).

Plasser krokenden av stangen inn i AccessoryTrack-forteltsbraketten (15e), og skyv deretter den åpne ende av stangen på tilkoblingspunktet i det fremre hjørnet av forteltet (16f).

Bruk låsemekanismen (17) når den er på plass, for å stabilisere stangen og holde sideveggene stramme.

Fest stigepluggstroppene til ankerpunktene nederst på sideveggene, og start deretter ved å feste sideveggens bakre pluggpunkter (18g) litt under campingvognen.

Fortsett å feste sideveggens gjenværende pluggpunkter.

Mobile living made easy.



dometic.com

**YOUR LOCAL
DEALER**

dometic.com/dealer

**YOUR LOCAL
SUPPORT**

dometic.com/contact

**YOUR LOCAL
SALES OFFICE**

dometic.com/sales-offices

A complete list of Dometic companies, which comprise the Dometic Group, can be found in the public filings of:
DOMETIC GROUP AB Hemvärnsgatan 15 SE-17154 Solna Sweden